

Зеркало MIRO

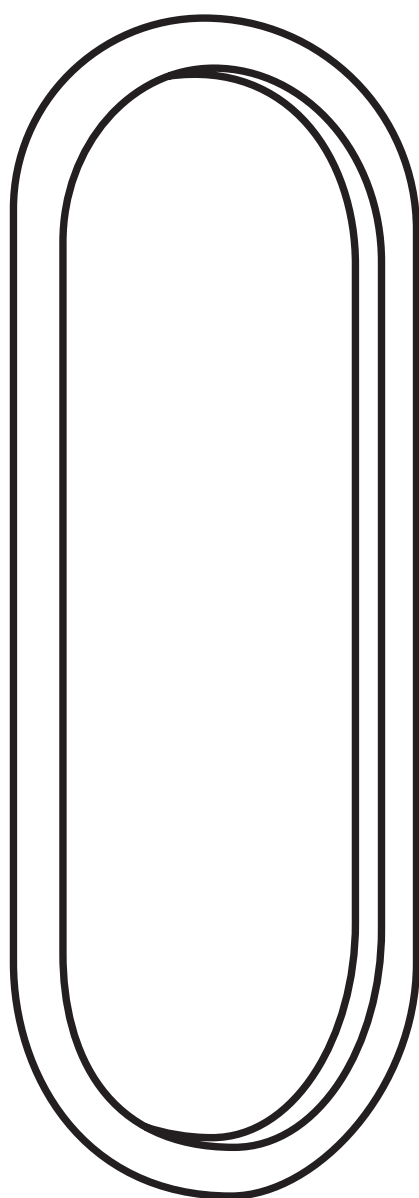

MOONK

Для монтажа зеркала MIRO вам понадобится:

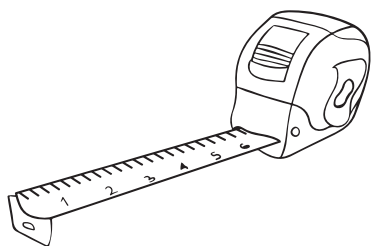

Рулетка.

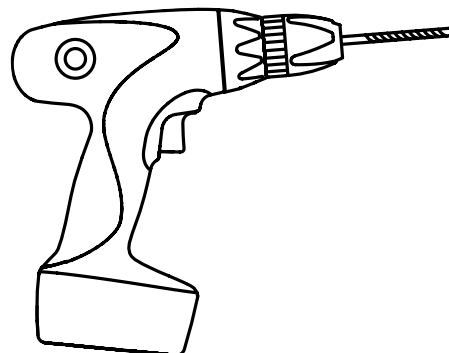

Дрель или перфоратор.

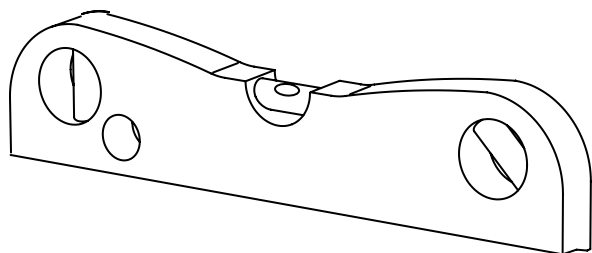

Строительный уровень.



Дюбель, который идет в комплекте и подходит ТОЛЬКО для твёрдых стен: бетон, либо кирпич.

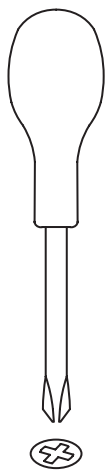

Шуруповёрт или отвёртка.



Карандаш.

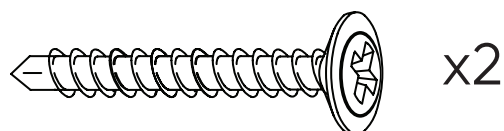

Саморез

ОБРАЩАЕМ ВАШЕ ВНИМАНИЕ:

Для пористых поверхностей (пеноблок, гипсокартон и т.д.) вам необходимо самостоятельно подобрать и приобрести подходящий крепеж. Диаметр шляпки самореза должен соответствовать размеру отверстия в крепеже на зеркале.

1

Выберите место для крепежа зеркала.
Приложите строительный уровень
к стене, отметьте на стене карандашом
расстояние расположения подвесов,
указанное ниже.

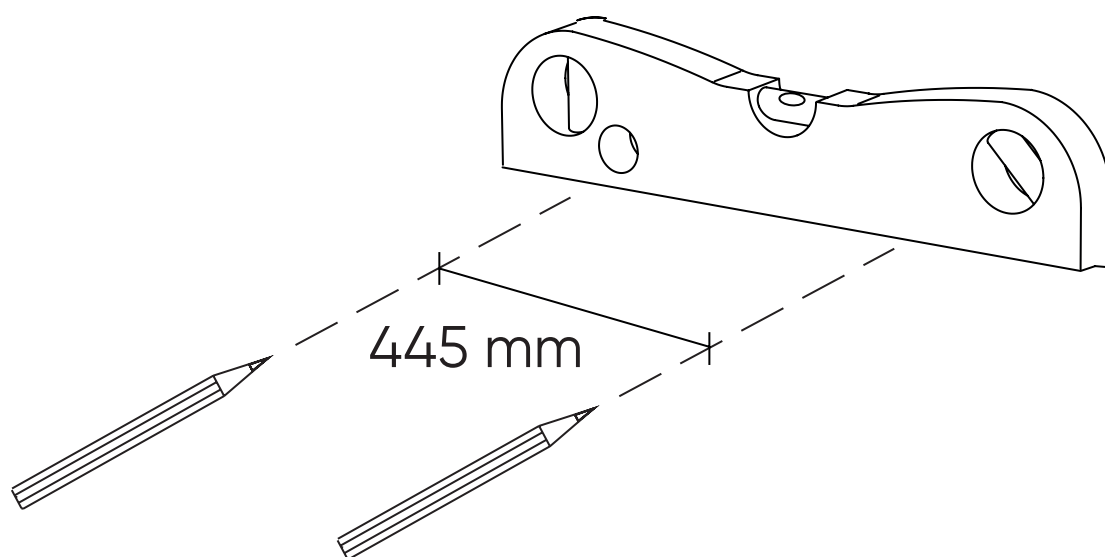

2

В выбранных точках просверлите
отверстия и установите выбранный
вами крепеж.

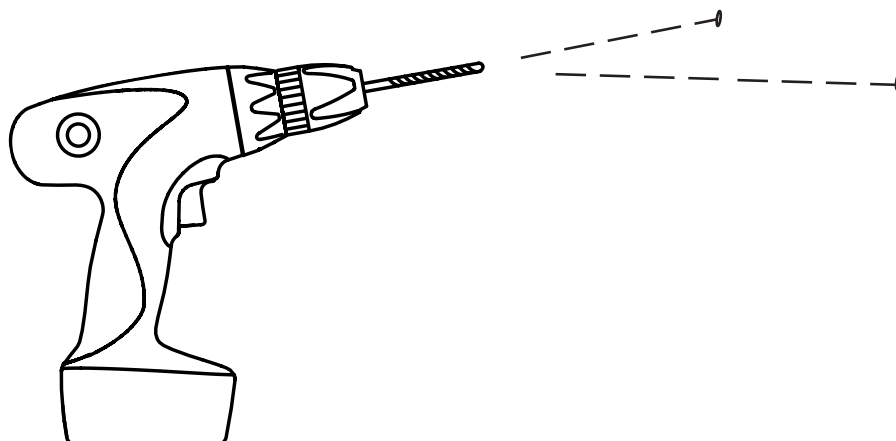

3

Установите зеркало на крепеж.
Ваше зеркало готово к использованию :)

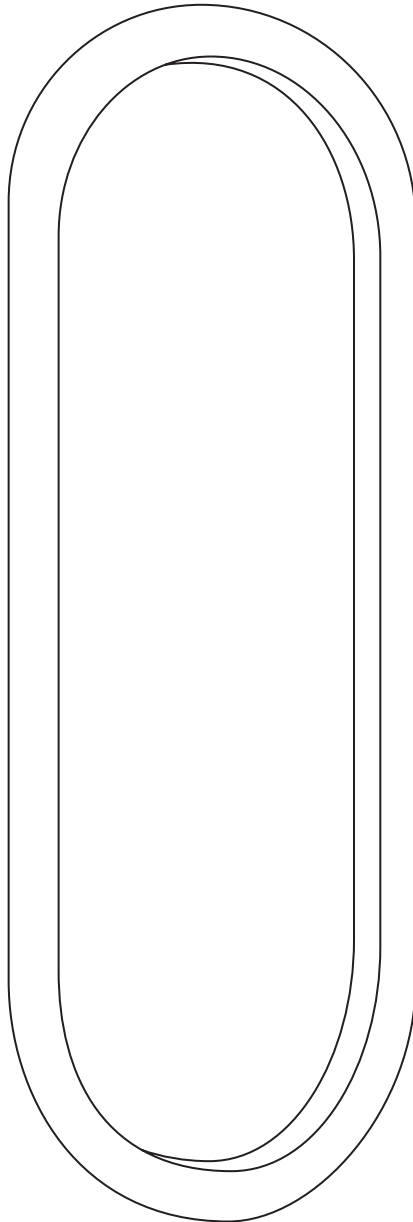

4



Если у вас возникли вопросы или пожелания,
мы будем рады пообщаться с вами:

8499-391-90-28

8926-706-37-86 WhatsApp

📷 @moonk_design

✉ order@moonk-design.com